

視覚教材アニメーション

ダイカスト金型編

株式会社 クライムエヌシーデー

JS
DMT 監修 型技術協会

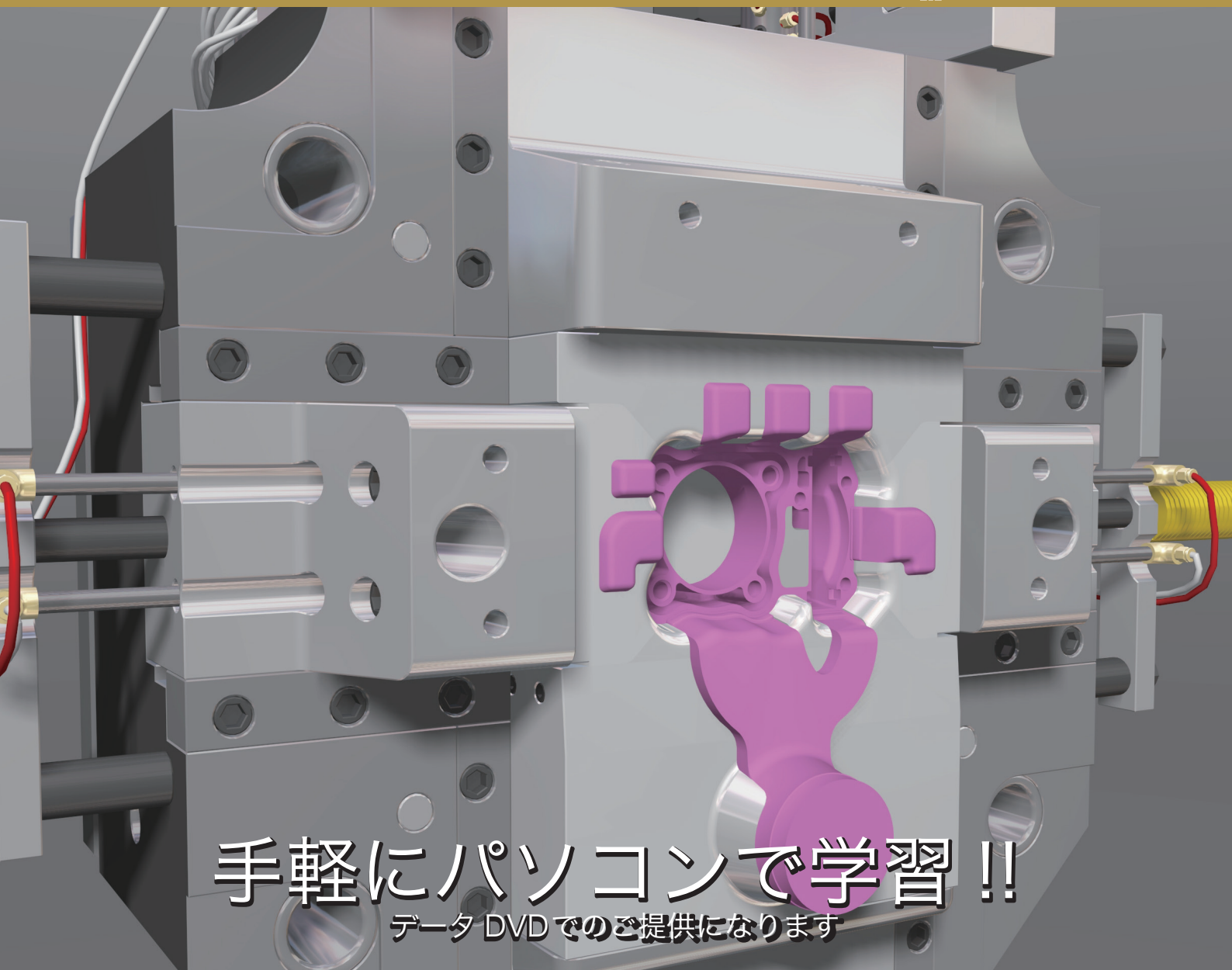

手軽にパソコンで学習 !!

データDVDでのご提供になります

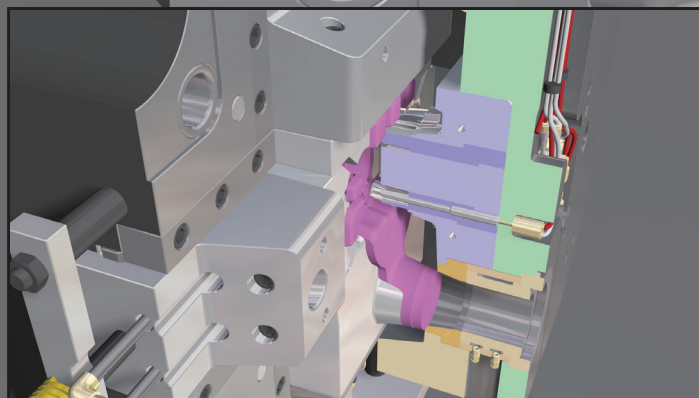

金型動作が間近で見られる !!

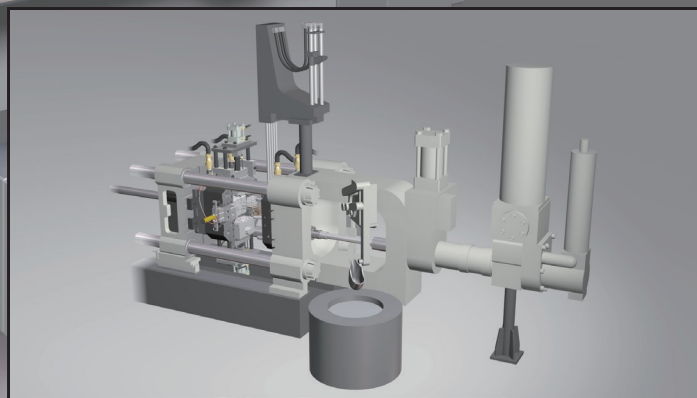

スプレー装置・給湯装置の動きもわかる !!

CLIMB NCD のエンジニアリングアニメーション

マンツーマン教育、ビデオ教育を遥かに凌ぐ 新トレーニング法

教材の内容

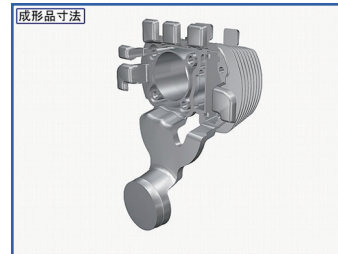

成形品紹介

オートバイ部品であるシリンダーバレルの casting イメージを紹介します。

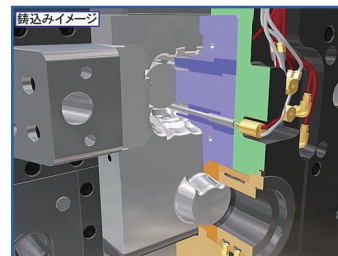

金型紹介

金型の型締め・型開き以外に離型材の塗布やラドルの作動まで紹介します。

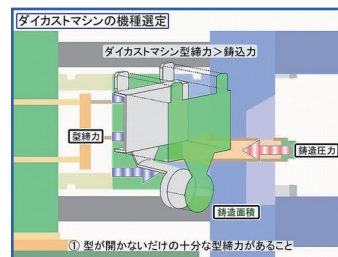

ノウハウ

金型設計する際の基本的なポイントをわかりやすくアニメ化しました。

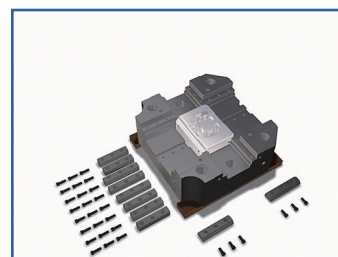

可動型組付

引抜中子や押出板のある可動型の組立て手順を説明します。

WindowsPC 対応のブラウザソフトで使用できます。

JS
DMT 監修 型技術協会

申込み先

型技術協会

〒231-0011 神奈川県横浜市中区太田町 6-79
アブソルート横濱馬車道ビル 201 号室

電話 045-224-6081 FAX 045-224-6082

<https://www.jsdmt.jp/>

E-mail : info@jsdmt.jp

制作・販売元

株式会社 クライムエヌシーデー

本社 〒252-0335 神奈川県相模原市南区下溝 1096 番地

電話 042-777-7333 FAX 042-777-4888

<https://www.climb-ncd.co.jp>

E-mail : info@climb-ncd.co.jp